

# Az azonosításra alkalmas adatokban bekövetkezett változások bejelentése a REACH- és a CLP-rendelet alapján

2019. január

# ABC

## Jogi nyilatkozat

A dokumentum célja a felhasználók támogatása a REACH- és a CLP-rendelet szerinti kötelezettségeik teljesítésében. Felhívjuk azonban a felhasználók figyelmét arra, hogy a REACH- és a CLP-rendelet szövege jelenti az egyetlen hiteles jogi hivatkozást, továbbá a jelen dokumentumban foglalt információk nem minősülnek jogi tanácsadásnak. Az információ felhasználása kizárólag a felhasználó felelőssége. Az Európai Vegyianyag-ügynökség nem vállal felelősséget az ebben a dokumentumban foglalt információk bármilyen jellegű felhasználásáért.

Kiadás	Módosítások	
1. kiadás	Első kiadás	2010. április
2. kiadás	Aktualizált kiadás, amely kiterjed többek között a fogalmakra és a fogalom meghatározásokra, a jogi személy változását a REACH-IT-ben, valamint a jogi személy változását az engedélyezési eljárásban igazoló iratokra.	2019. január

## Az azonosításra alkalmas adatokban bekövetkezett változások bejelentése a REACH- és a CLP-rendelet alapján

**Hivatkozási szám:** ECHA-19-H-02-HU

**ISBN:** 978-92-9481-004-5

**ISSN:** 1831-6611

**Katalógusszám :** ED-AE-19-001-HU-N

**DOI:** 10.2823/965102

**A közzététel dátuma:** 2019. hónap

**Nyelv:** HU

© Európai Vegyianyag-ügynökség, 2019  
Címlap © Európai Vegyianyag-ügynökség

Ha kérdései vagy észrevételei vannak ezzel a dokumentummal kapcsolatban, kérjük, (a hivatkozási szám és a megjelenési dátum feltüntetésével) az információigénylő űrlapon nyújtsa be azokat. Az információigénylő lap az ECHA Kapcsolatfelvétel weboldalán keresztül érhető el, amely a következő címen található:

<http://echa.europa.eu/contact>

## Európai Vegyianyag-ügynökség

Levelezési cím: P.O. Box 400, FI-00121 Helsinki, Finnország  
Elérhetőség: Annankatu 18, Helsinki, Finnország

## Tartalomjegyzék

<b>A GYAKORLATI ÚTMUTATÓK CÉLJA ÉS JELLEGE</b> .....	<b>4</b>
<b>1. BEVEZETÉS</b> .....	<b>4</b>
<b>2. ALAPFOGALMAK ÉS FOGALOMMEGHATÁROZÁSOK</b> .....	<b>5</b>
<b>3. A JOGI SZEMÉLY VÁLTOZÁSÁNAK LEHETSÉGES ESETEI</b> .....	<b>6</b>
3.1 Egyesülés és beolvadás .....	7
3.1.1 Egyesülés.....	7
3.1.2 Beolvadás.....	9
3.2 Szétválás, kiválás és eszközértékesítés .....	9
3.2.1 Szétválás .....	9
3.2.2 Kiválás.....	11
3.2.3 Eszközök értékesítése .....	12
3.3 Az egyedüli képviselővel kapcsolatos változások.....	14
3.3.1 Változások az egyedüli képviselő személyében.....	14
3.3.2 Változások az egyedüli képviselőt kinevező EGT-n kívüli gyártó, keverék összeállítójának vagy árucikk előállítójának személyében .....	15
<b>4. A JOGI SZEMÉLY VÁLTOZÁSÁVAL KAPCSOLATOS ELJÁRÁS A REACH-IT-BEN, DÍJAK     ÉS ALÁTÁMASZTÓ IRATOK</b> .....	<b>16</b>
4.1 A jogi személy változásával kapcsolatos eljárás REACH-IT-ben való megkezdése előtt ellenőrizendő elemek .....	17
4.2 A jogi személy változásával kapcsolatos eljárás lépései a REACH-IT-ben .....	18
<b>5. ADMINISZTRATÍV VÁLTOZÁSOK A REGISZTRÁLÓ AZONOSÍTÁSÁRA ALKALMAS     ADATAIBAN</b> .....	<b>22</b>
<b>6. AZ ENGEDÉLYEZÉSI ELJÁRÁS SORÁN AZ AZONOSÍTÁSRA ALKALMAS ADATOKBAN     BEKÖVETKEZŐ VÁLTOZÁSOKKAL KAPCSOLATOS EGYEDI SZABÁLYOK</b> .....	<b>22</b>
6.1 A jogi személy változásával kapcsolatos eljárás REACH-IT-ben való megkezdése előtt ellenőrizendő elemek az engedély kérelmezője vagy az engedély jogosultja esetében..	23
6.2 A jogi személy változásával kapcsolatos eljárás lépései a REACH-IT-ben az engedély kérelmezője vagy az engedély jogosultja esetében:.....	24
<b>1. MELLÉKLET: TOVÁBBI INFORMÁCIÓK</b> .....	<b>25</b>

## Táblázatjegyzék

1. táblázat: Fogalommeghatározások .....	5
2. táblázat: A jogi személy változásával kapcsolatos eljárás a REACH-IT-ben .....	21

## A gyakorlati útmutatók célja és jellege

A jelen útmutató felváltja a 2010. április 14-én közzétett alábbi útmutatót: „Gyakorlati útmutató 8.: A jogi személyek azonosító adataiban bekövetkezett változások bejelentése”. A jelen dokumentum egy útmutatósorozat részét képezi, és segítséget kíván nyújtani az iparág számára a REACH- és a CLP-rendeletnek való megfelelésben azokban az esetekben, amikor az előzetesen regisztráló, regisztráló, PPORD-bejelentő, osztályozást és címkézést bejelentő, a megkeresést intéző, a továbbfelhasználó, az engedély kérelmezője vagy az engedély jogosultja személyében változás áll be.

A jelen gyakorlati útmutató ismerteti, hogy a vállalkozásoknak milyen lépéseket kell tenniük egy adott üzleti és jogi környezetben, amikor az azonosító adataik megváltoznak.

### 1. Bevezetés

A REACH szerinti regisztrálást követően a regisztrálók kötelesek indokolatlan késedelem nélkül tájékoztatni az Európai Vegyianyag-ügynökséget (ECHA) az azonosításukra alkalmas adataiban bekövetkező változásokról (REACH 22. cikk (1) bekezdés a) pont).<sup>1</sup> Az ilyen változások két típusba sorolhatók:

- i) A jogi személyiség változásai: Ezek a regisztráló személyében bekövetkező olyan változások, amelyek esetén a jogi személyiség megváltozik. Ezekről a változásokról értesíteni kell az ECHA-t a „Legal entity change” (Jogi személy változása) elnevezésű REACH-IT funkción keresztül. Regisztrálás esetén az ECHA díjat számít fel, amely a jogutód által a REACH-IT-ben bejelentett vállalatméreten alapul (a díjrendelet<sup>2</sup> 5. cikkének (2) bekezdése).
- ii) Adminisztratív változások: Ezek a regisztráló személyében bekövetkező olyan változások, amelyek esetén a jogi személyiség nem változik. Ezek általában a regisztráló elérhetőségében (pl. név, cím) bekövetkező kisebb változások, amelyekről ugyan tájékoztatni kell az ECHA-t, de az ECHA nem számít fel díjat (a díjrendelet 5. cikke (1) bekezdésének c) pontja).<sup>2</sup>

A jelen útmutató az alábbi öt részből áll:

Alapfogalmak és fogalommeghatározások.

A jogi személyiséget érintő olyan változások, amelyeket be kell jelenteni az ECHA-nak:

- o egyesülés és beolvadás;
- o szétválás, kiválás és eszközértékesítés;
- o az egyedüli képviselővel kapcsolatos változások.

---

<sup>1</sup> A vegyi anyagok regisztrálásáról, értékeléséről, engedélyezéséről és korlátozásáról (REACH), az Európai Vegyianyag-ügynökség létrehozásáról, az 1999/45/EK irányelv módosításáról, valamint a 793/93/EGK tanácsi rendelet, az 1488/94/EK bizottsági rendelet, a 76/769/EGK tanácsi irányelv, a 91/155/EGK, a 93/67/EGK, a 93/105/EK és a 2000/21/EK bizottsági irányelv hatályon kívül helyezéséről szóló, 2006. december 18-i 1907/2006/EK európai parlamenti és tanácsi rendelet.

<sup>2</sup> A vegyi anyagok regisztrálásáról, értékeléséről, engedélyezéséről és korlátozásáról (REACH) szóló 1907/2006/EK európai parlamenti és tanácsi rendelet alapján az Európai Vegyianyag-ügynökség részére fizetendő díjakról szóló, 2008. április 16-i 340/2008/EK bizottsági rendelet.

A jogi személy változásával kapcsolatos eljárás a REACH-IT-ben, díjak és alátámasztó iratok.

Az azonosításra alkalmas adatokban bekövetkező olyan adminisztratív változások, amelyek esetén nem változik a jogi személyiség, de a változást be kell jelenteni az ECHA-nak.

Az engedélyezési eljárás során az azonosításra alkalmas adatokban bekövetkező változásokkal kapcsolatos egyedi szabályok.

## 2. Alapfogalmak és fogalom meghatározások

Számos fogalmat és fogalom meghatározást kell alkalmazni a REACH-és a CLP-rendelettel összefüggésben, valamint a jogi személy változásával kapcsolatos eljárásban a REACH-IT-ben. Ezeket az alábbi táblázat foglalja össze.

### 1. táblázat: Fogalom meghatározások

Fogalom	Fogalom meghatározás
REACH-IT	Az iparágat, a tagállami illetékes hatóságokat és az ECHA-t támogató központi informatikai rendszer, amelyben biztonságosan benyújthatók, feldolgozhatók és kezelhetők az anyagok adatai és a regisztrálási dokumentációk.
Jogi személy (JSZ)	Természetes vagy jogi személy, akit vagy amelyet a REACH- és a CLP-rendelet alapján jogok illetnek meg, illetve kötelezettségek terhelnek. A REACH-IT-ben a jogi személy név, egyedi azonosító (UUID), cím, ország és egyéb kapcsolattartási adatok (levelezési és számlázási cím) alapján kerül azonosításra.
Gyártó	Az az Európai Unióban letelepedett természetes vagy jogi személy, aki vagy amely az Európai Unióban anyagot gyárt (állít elő vagy termel ki).
Importőr	Az az Unióban letelepedett természetes vagy jogi személy, aki vagy amely a behozatalért felel.
Egyedüli képviselő	Az Európai Unión kívül letelepedett gyártó, keverék összeállítója (a REACH alapján keverékek előállítója) vagy árucikket előállító által kinevezett, az EU-ban letelepedett olyan természetes vagy jogi személy, aki teljesíti az importőrökre vonatkozó kötelezettségeket, és felelős a REACH értelmében az importőrökre vonatkozó jogi követelmények betartásáért.
ECHA-fiók	A REACH-IT-hez való hozzáférést lehetővé tevő, a jogi személyhez kapcsolódó ECHA-fiók. Az „ECHA Accounts” (ECHA-fiókok) funkciók keresztül hozható létre.

Vállalatméret	Vállalkozási kategória, amelyet a vállalat ECHA-fiókjában meg kell adni. A 2003/361/EK bizottsági ajánlás szerinti mikro-, kis- és középvállalkozásokra (kkv-k) kedvezményes díjat vetnek ki. <sup>3</sup> Egyedüli képviselők esetében a képviselt vállalat (nem uniós gyártó) méretét kell megadni, nem pedig az egyedüli képviselőjeként eljáró vállalat méretét.
Tétel	A REACH-IT-ben az előzetes regisztrálás, regisztrálás, bejelentés, megkeresés, továbbfelhasználói jelentés, engedélyezési kérelem vagy a megadott engedély esetén használt kifejezés, amely az eredeti jogi személyről a jogutódra ruházható át a jogi személy változásakor. Minden tétel rendelkezik egy hivatkozási számmal, amely egyedi azonosítóként szolgál.
Jogi személy változása	REACH-IT funkció az azonosításra alkalmas adatokban bekövetkezett változások bejelentésére, amennyiben a jogi személyiség úgy változik, hogy az eredeti jogi személy tételeket ruház át a jogutódra.
Eredeti jogi személy	A REACH-IT-ben használt kifejezés olyan jogi személyre (vállalatra), amely kezdeményezi a jogi személy megváltoztatását annak érdekében, hogy tételeket ruházzon át a jogutódra.
Jogutód	A REACH-IT-ben használt kifejezés olyan jogi személyre (vállalatra), amely a jogi személy változása miatt átveszi a tételeket.

### 3. A jogi személy változásának lehetséges esetei

Számos olyan eset fordul elő, amikor a változásokról értesíteni kell az ECHA-t a „Legal entity change (Jogi személy változása) elnevezésű REACH-IT funkción keresztül. Ezek a változások általában egyesülés, beolvadás, szétválás, kiválás, eszközértékesítés esetén az előzetesen regisztráló, regisztráló, PPORD-bejelentő, osztályozást és címkézést bejelentő, a megkeresést intéző, a továbbfelhasználó, az engedély kérelmezője vagy az engedély jogosultja személyében bekövetkezett változások, továbbá az egyedüli képviselőkhöz kapcsolódó változások.

A jogi személy tulajdonlásában és irányításában bekövetkezett változásokról – például a részesedés megváltozásáról vagy egyedüli tulajdonról közös tulajdonra történő változásról – nem kell értesíteni az ECHA-t. Ezeket a változásokat azonban a vonatkozó eljárásnak megfelelően be kell jelenteni az ECHA-nak, ha e változásokkal egyidejűleg változik például a jogi személyiség, a mennyiségi tartomány, illetve a név vagy a cím. A jogi személy tulajdonlásában és irányításában bekövetkező változások a vállalat méretét is befolyásolhatják.

---

<sup>3</sup> A vállalkozás mérete idővel változhat, és a partner- és kapcsolt vállalkozások adatai relevánsak lehetnek a vállalat méretének meghatározásakor. A vállalatoknak ezért ismerniük kell a kkv fogalmának meghatározásáról szóló 2003/361/EK bizottsági ajánlásban meghatározott szabályokat, és minden egyes regisztrálás vagy kérelem benyújtása előtt felül kell vizsgálniuk a vállalat méretére vonatkozó nyilatkozatukat.

A következő pontokban ismertetjük a jogi személy változásának azon eseteit, amelyeket be kell jelenteni az ECHA-nak.

## 3.1 Egyesülés és beolvadás

### 3.1.1 Egyesülés

Az egyesülés két vállalat új jogalanyba való összeolvadását jelenti. Egyesülés esetén az egyesült vállalatok adott esetben megszűnhetnek. Az új jogi személy átveszi az egyesült vállalatok valamennyi jogát és kötelezettségét.

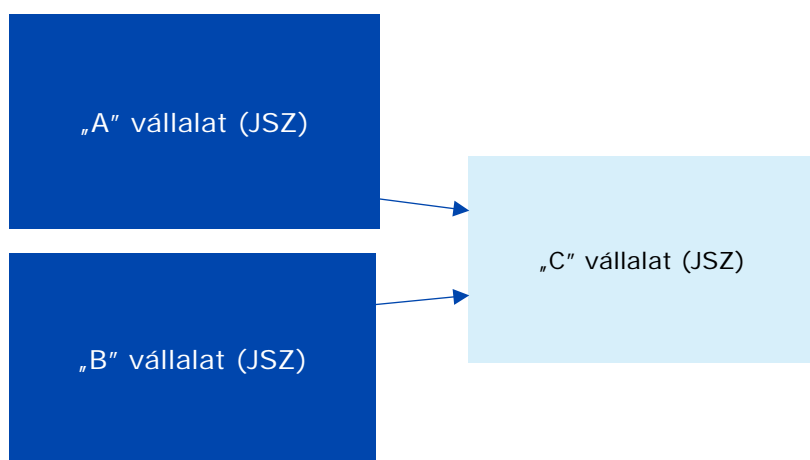

1a. eset:

„A” vállalat (az „x” anyagot regisztráló jogi személy) és „B” vállalat (az „y” anyagot regisztráló jogi személy) egyesíti üzleti tevékenységét egy új jogi személy, a „C” vállalat megalapításával. „A” és „B” vállalat megszűnik.

„A” és a „B” vállalatnak egymás után<sup>4</sup> kell kezdeményezni a jogi személy változását a REACH-IT-ben, hogy a regisztrálásokat (és amennyiben van, az előzetes regisztrálásokat, bejelentéseket, megkereséseket, továbbfelhasználói jelentéseket) át tudják adni a „C” vállalat ECHA-fiókjának. Az új „C” vállalat átveszi az „x” és „y” anyagra vonatkozó regisztrálásokat (és egyéb tételeket). „C” vállalatnak a jogi személy változásához kapcsolódóan két díjat kell fizetni az ECHA részére.

---

<sup>4</sup> A jogi személy változásával kapcsolatos REACH-IT funkció technikai megvalósítása miatt „B” vállalat mindaddig nem kezdeményezheti a jogi személy megváltoztatását „C” vállalattá, amíg folyamatban van a jogi személy „A” vállalatról „C” vállalatra történő megváltoztatása.

1b. eset:

Mi történik, ha „A” és „B” vállalat ugyanazt az anyagot regisztrálta?

„A” vállalat (több, közöttük az „x” anyagot 100-1000 tonna/év mennyiségben regisztráló jogi személy) és „B” vállalat (több, közöttük az „x” anyagot 10-100 tonna/év mennyiségben regisztráló jogi személy) egyesíti üzleti tevékenységét egy új jogi személy, a „C” vállalat megalapításával. „A” és „B” vállalat megszűnik.

 Egy vállalatnak nem lehet két regisztrálása ugyanarra az anyagra vonatkozóan. Ennélfogva, ha egy anyag regisztrációját átadják egy olyan vállalat ECHA-fiókjának, amely már regisztrálta ugyanazt az anyagot, akkor az átadott regisztrálás állapota „Annulled” (Törölt)<sup>5</sup> lesz a REACH-IT-ben.

Az új „C” vállalat átveszi a regisztrálásokat (és amennyiben van, az előzetes regisztrálásokat, bejelentéseket, megkereséseket, továbbfelhasználói jelentéseket) minden anyagra vonatkozóan, beleértve az „x” anyagot is. Ebben az esetben két lehetőség van:

- Ha „A” vállalat kezdeményezi elsőként a jogi személy változását a REACH-IT-ben, a „C” vállalat átveszi a regisztrálásokat (és egyéb tételeket) minden anyagra vonatkozóan, beleértve az „x” anyag 100–1000 tonna/év mennyiségben történő regisztrálását is. A „C” vállalatnak nem lehet két regisztrálása ugyanarra az anyagra vonatkozóan, így amikor ezt követően<sup>6</sup> „B” vállalat átadja a regisztrálásait (beleértve az „x” anyag 10-100 tonna/év mennyiségben történő regisztrálását is), akkor az „x” anyag regisztrálásának állapota „Annulled” (Törölt) lesz a REACH-IT-ben az átadás után.
- Ha „B” vállalat kezdeményezi elsőként, míg „A” vállalat másodikként a jogi személy változását a REACH-IT-ben, a „C” vállalat minden anyag tekintetében átveszi a regisztrálásokat (és egyéb tételeket), beleértve az „x” anyag 10–100 tonna/év mennyiségben történő regisztrálását is. Ebben az esetben „A” vállalat „x” anyagra vonatkozó regisztrálásának állapota „Annulled” (Törölt) lesz a REACH-IT-ben, miután „A” vállalat átadja az anyagot, de a REACH-IT megjegyzi a „C” vállalat nagyobb, 100–1000 tonna/év mennyiségi tartományhoz fűződő jogát. Ha „C” vállalat e nagyobb mennyiségben állít elő anyagot, a REACH-IT-ben aktualizálni kell a mennyiségi tartományt (évi 10–100 tonnáról évi 100–1000 tonnára), de nem számítanak fel díjat a mennyiségi tartomány ezen aktualizálásáért.

„C” vállalatnak a jogi személy változásához kapcsolódóan két díjat kell fizetni mindkét esetben az ECHA részére.

2. eset:

„A” vállalat (az „x” anyagot regisztráló jogi személy) és „B” vállalat (a REACH-IT-ben regisztrálással nem rendelkező jogi személy) egyesíti üzleti tevékenységét egy új jogi személy, a „C” vállalat megalapításával. „A” és „B” vállalat megszűnik.

<sup>5</sup> A regisztrálás előzményei továbbra is elérhetők a REACH-IT-ben a jogutód számára.

<sup>6</sup> A jogi személy változásával kapcsolatos REACH-IT funkció technikai megvalósítása miatt „B” vállalat mindaddig nem kezdeményezheti a jogi személy megváltoztatását „C” vállalattá, amíg folyamatban van a jogi személy „A” vállalatról „C” vállalatra történő megváltoztatása.



„A” vállalatnak kezdeményezni kell a jogi személy változását a REACH-IT-ben, hogy át tudja adni a regisztrálást (és amennyiben van, előzetes regisztrálást, bejelentést, megkeresést, továbbfelhasználói jelentést) „C” vállalat ECHA-fiókjának. Az új „C” vállalat átveszi az „x” anyagra vonatkozó regisztrálást (és egyéb tételeket). „C” vállalatnak a jogi személy változásához kapcsolódóan egyetlen díjat kell fizetni az ECHA részére.

### 3.1.2 Beolvadás

A beolvadás az egyesülés azon formája, amikor két vagy több vállalat egy már „meglévő vállalattá” alakul át. Beolvadás esetén csak az egyik vállalat fog továbbra is működni, a másik vállalat megszűnik. A felvásárolt vállalat az átvevő vállalatra ruhazza át az eszközeit és a kötelezettségeit. A jogutód társaság tehát megszerzi a beolvadó társaság összes jogát és kötelezettségét.

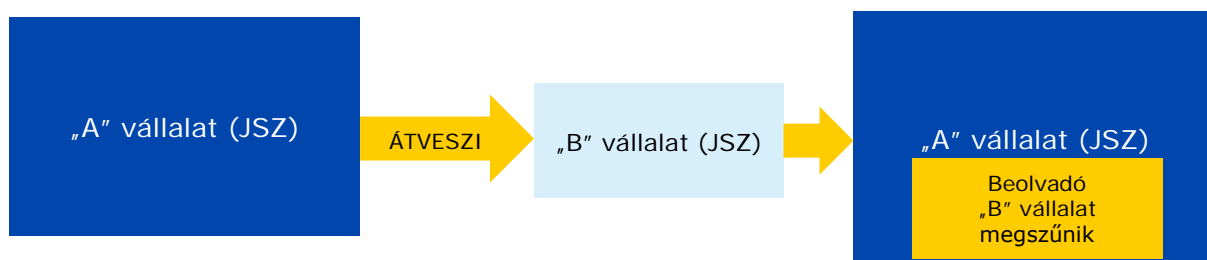

1. eset:

„A” vállalat (a REACH-IT-ben regisztrálással nem rendelkező jogi személy) felvásárolja a „B” vállalatot (az „x” anyagot regisztráló jogi személyt), átveszi e vállalat üzleti tevékenységét és az „x” anyagra vonatkozó regisztrálását. „B” vállalat megszűnik.

„B” vállalatnak kezdeményezni kell a jogi személy változását a REACH-IT-ben, hogy át tudja adni a regisztrálást (és amennyiben van, előzetes regisztrálást, bejelentést, megkeresést, továbbfelhasználói jelentést) „A” vállalat ECHA-fiókjának. „A” vállalat átveszi az „x” anyagra vonatkozó regisztrálást (és egyéb tételeket). „A” vállalatnak a jogi személy változásához kapcsolódóan egyetlen díjat kell fizetni az ECHA részére.

## 3.2 Szétválás, kiválás és eszközértékesítés

### 3.2.1 Szétválás

A szétválás olyan vállalati döntés, amely során egy társaság két vagy több különálló társasággá (jogi személlyé) válik szét. Szétválás eseté a szétváló társaság megszűnik. Az új jogi személyek átveszik az üzleti tevékenységét felosztó társaság valamennyi jogát és kötelezettségét.

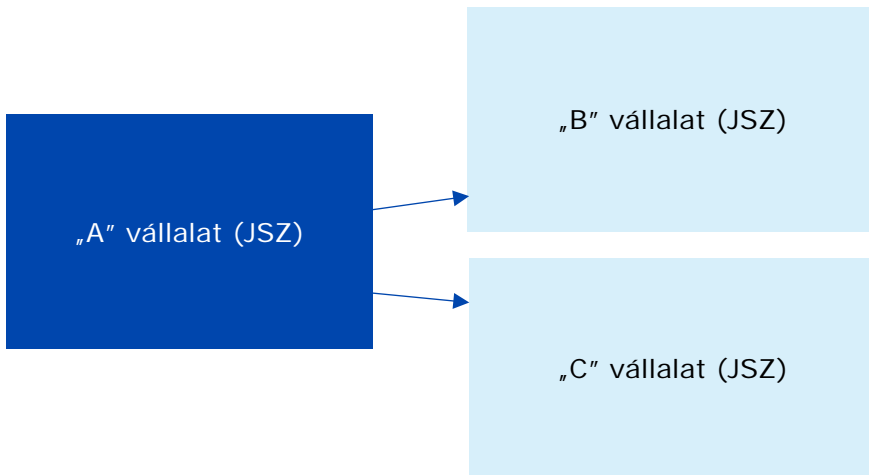

## 1. eset:

„A” vállalat („x” és „y” anyagot regisztráló jogi személy) felosztja az üzleti tevékenységét, és „B” és „C” vállalatra válik szét. „B” vállalat veszi át az „x” anyagra vonatkozó üzleti tevékenységet, és az „x” anyag regisztrálójává válik. „C” vállalat veszi át az „y” anyagra vonatkozó üzleti tevékenységet, és az „y” anyag regisztrálójává válik. „A” vállalat megszűnik.

„A” vállalatnak a jogi személy változásával kapcsolatban két eljárást kell kezdeményezni a REACH-IT-ben, hogy át tudja adni a regisztrálásokat (és amennyiben van, az előzetes regisztrálásokat, bejelentéseket, megkereséseket, továbbfelhasználói jelentéseket) „B” és „C” vállalat ECHA-fiókjának. „B” vállalat veszi át az „x” anyagra vonatkozó regisztrálást (és egyéb tételeket). „C” vállalat veszi át az „y” anyagra vonatkozó regisztrálást (és egyéb tételeket). Mind a „B”, mind a „C” vállalatnak díjat kell fizetni az ECHA részére a jogi személy változásához kapcsolódóan.

## 2. eset:

„A” vállalat („x” és „y” anyagot regisztráló jogi személy) felosztja az üzleti tevékenységét, és „B” és „C” vállalatra válik szét. „B” vállalat veszi át az „x” és „y” anyagra vonatkozó üzleti tevékenységet, és az „x” és „y” anyag regisztrálójává válik. „A” vállalat megszűnik.

„A” vállalatnak a jogi személy változásával kapcsolatban egyetlen eljárást kell kezdeményezni a REACH-IT-ben, hogy át tudja adni a regisztrálásokat (és amennyiben van, az előzetes regisztrálásokat, bejelentéseket, megkereséseket, továbbfelhasználói jelentéseket) „B” vállalat ECHA-fiókjának. „B” vállalat veszi át az „x” és „y” anyagra vonatkozó regisztrálást (és egyéb tételeket). „B” vállalatnak a jogi személy változásához kapcsolódóan egyetlen díjat kell fizetni az ECHA részére.



Ha „B” vállalathoz hasonlóan „C” vállalat is foglalkozik „x” és „y” anyag gyártásával vagy behozatalával, akkor „C” vállalatnak regisztrálnia kell ezeket az anyagokat a behozatal vagy gyártás megkezdése előtt.

### 3.2.2 Kiválás

A kiválás egy meglévő vállalkozás átszervezése az anyavállalat felosztása és egy független vállalat létrehozása révén. Az anyavállalat továbbra is fennmarad.

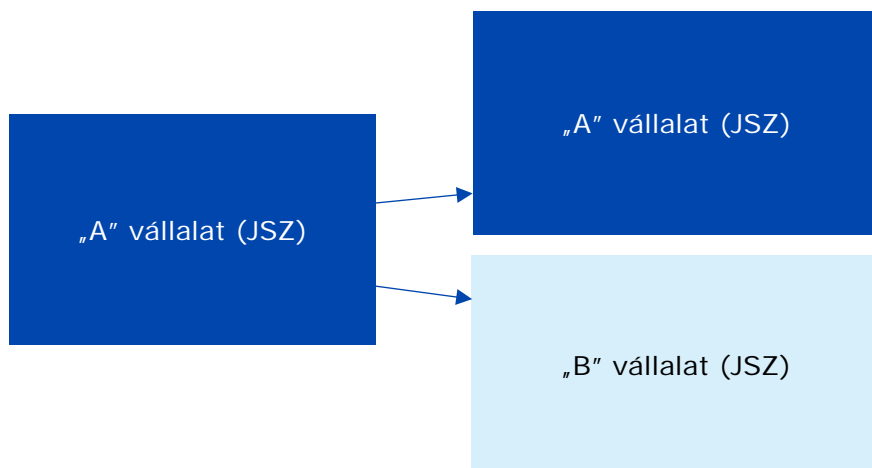

1. eset:

„A” vállalat („x” és „y” anyagot regisztráló jogi személy) átszervezi üzleti tevékenységét úgy, hogy létrehoz egy önálló leányvállalatot, a „B” vállalatot. „B” vállalat veszi át az „x” és „y” anyagra vonatkozó üzleti tevékenységet, és az „x” és „y” anyag regisztrálójává válik. Az anyavállalat, vagyis „A” vállalat továbbra is fennmarad, de nem folytatja az „x” és „y” anyaggal kapcsolatos korábbi üzleti tevékenységét.

„A” vállalatnak a jogi személy változásával kapcsolatban egyetlen eljárást kell kezdeményezni a REACH-IT-ben, hogy át tudja adni a regisztrálásokat (és amennyiben van, az előzetes regisztrálásokat, bejelentéseket, megkereséseket, továbbfelhasználói jelentéseket) „B” vállalat ECHA-fiókjának. Az új „B” vállalat veszi át az „x” és „y” anyagra vonatkozó regisztrálást (és egyéb tételeket). „B” vállalatnak a jogi személy változásához kapcsolódóan egyetlen díjat kell fizetni az ECHA részére.

2. eset:

„A” vállalat („x” és „y” anyagot regisztráló jogi személy) átszervezi üzleti tevékenységét úgy, hogy létrehoz egy önálló leányvállalatot, a „B” vállalatot. „B” vállalat veszi át az „x” anyagra vonatkozó üzleti tevékenységet, és az „x” anyag regisztrálójává válik. Az anyavállalat, vagyis „A” vállalat továbbra is fennmarad, és folytatja az „y” anyaggal kapcsolatos üzleti tevékenységét.

„A” vállalatnak kezdeményezni kell a jogi személy változását a REACH-IT-ben, hogy át tudja adni a regisztrálást (és amennyiben van, előzetes regisztrálást, bejelentést, megkeresést, továbbfelhasználói jelentést) „B” vállalat ECHA-fiókjának. Az új „B” vállalat átveszi az „x” anyagra vonatkozó regisztrálást (és egyéb tételeket). „B” vállalatnak a jogi személy változásához kapcsolódóan egyetlen díjat kell fizetni az ECHA részére.

⚠ Ha az anyavállalathoz, vagyis „A” vállalathoz hasonlóan „B” vállalat is foglalkozik az „y” anyag gyártásával vagy behozatalával, akkor „B” vállalatnak regisztrálnia kell ezt az anyagot a behozatal vagy gyártás megkezdése előtt.

3. eset:

„A” vállalat („x” és „y” anyagot regisztráló jogi személy) átszervezi üzleti tevékenységét úgy, hogy létrehoz egy önálló leányvállalatot, a „B” vállalatot. Az anyavállalat, vagyis „A” vállalat továbbra is fennmarad, folytatja üzleti tevékenységét, és az „x” és „y” anyag regisztrálójá marad.

Ebben az esetben a regisztráló jogi személyisége megváltozott, de nem kell bejelenteni az ECHA-nak a jogi személy változását. Ha azonban a kiválás után más változásokra is sor kerül (például a mennyiségi tartomány változik), „A” vállalatnak ennek megfelelően aktualizálnia kell a regisztrálását.

⚠ Ha az anyavállalathoz, vagyis „A” vállalathoz hasonlóan „B” vállalat is foglalkozik „x” és „y” anyag gyártásával vagy behozatalával, akkor „B” vállalatnak regisztrálnia kell ezeket az anyagokat a behozatal vagy gyártás megkezdése előtt.

### 3.2.3 Eszközök értékesítése

Az eszközértékesítés, például a REACH keretében regisztrált anyaggal kapcsolatos gyártóüzem vagy üzleti tevékenység eladása a jogi személyiség megváltozásának minősül. Az uniós tagállamok nemzeti társasági joga határozza meg, mi minősül eszközértékesítésnek. Mindenesetre a regisztrálás, előzetes regisztrálás, megkeresés, bejelentés, továbbfelhasználói jelentés és az engedélyezési kérelem nem tekinthető árunak, azaz nem olyan eszközök, amelyek önmagukban értékesíthetők. E tételek csak a vonatkozó kötelezettséggel érintett tevékenység – például az anyagot gyártó üzem vagy a behozatalhoz kapcsolódó eszközök – átruházása következtében szállhatnak át egy másik társaságra.

1. eset:

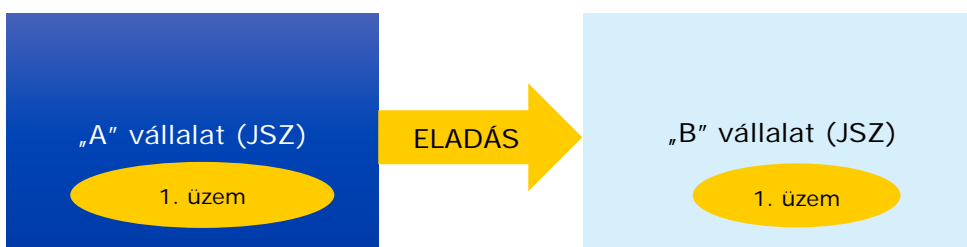

„A” vállalat („x” anyagot regisztráló jogi személy) értékesíti az „x” anyagot gyártó üzemét és az „x” anyaggal kapcsolatos üzleti tevékenységét „B” vállalatnak. „B” vállalat lesz a gyártóüzem és az üzleti tevékenység tulajdonosa, valamint az „x” anyag regisztrálójá.

„A” vállalatnak kezdeményezni kell a jogi személy változását a REACH-IT-ben, hogy át tudja adni a regisztrálást (és amennyiben van, előzetes regisztrálást, bejelentést, megkeresést, továbbfelhasználói jelentést) „B” vállalat ECHA-fiókjának. „B” vállalat átveszi az „x” anyagra vonatkozó regisztrálást (és egyéb tételeket). „B” vállalatnak a jogi személy változásához kapcsolódóan egyetlen díjat kell fizetni az ECHA részére.

2. eset:

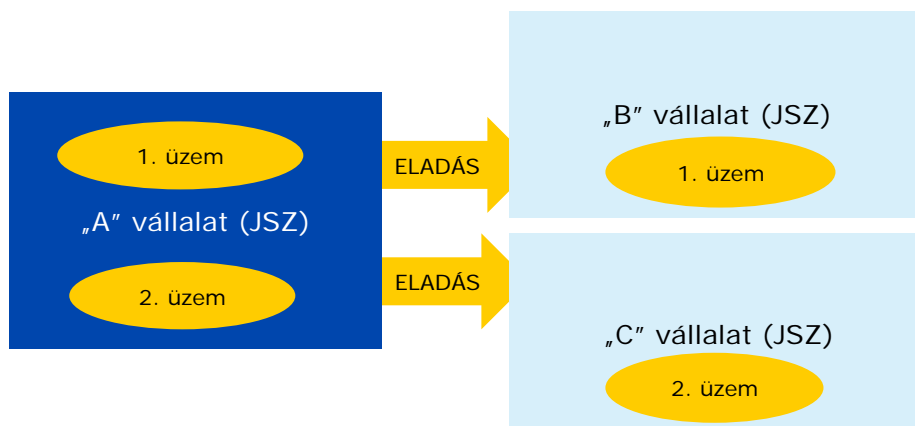

„A” vállalat („x” és „y” anyagot regisztráló jogi személy) tulajdonában van az 1. és 2. üzem, amelyekben az „x” és „y” anyagot gyártják. „A” vállalat értékesíti az „x” anyagot gyártó 1. üzemét és az „x” anyaggal kapcsolatos üzleti tevékenységét „B” vállalatnak. „B” vállalat lesz a gyártóüzem és az üzleti tevékenység tulajdonosa, valamint az „x” anyag regisztrálója. „A” vállalat értékesíti az „y” anyagot gyártó 2. üzemét és az „y” anyaggal kapcsolatos üzleti tevékenységét „C” vállalatnak. „C” vállalat lesz a gyártóüzem és az üzleti tevékenység tulajdonosa, valamint az „y” anyag regisztrálója.

„A” vállalatnak a jogi személy változásával kapcsolatban két eljárást kell kezdeményezni a REACH-IT-ben, hogy át tudja adni a regisztrálásokat (és amennyiben van, az előzetes regisztrálásokat, bejelentéseket, megkereséseket, továbbfelhasználói jelentéseket) „B” és „C” vállalat ECHA-fiókjának. „B” vállalat veszi át az „x” anyagra vonatkozó regisztrálást (és egyéb tételeket). „C” vállalat veszi át az „y” anyagra vonatkozó regisztrálást (és egyéb tételeket). Mind a „B”, mind a „C” vállalatnak díjat kell fizetni az ECHA részére a jogi személy változásához kapcsolódóan.

3. eset:

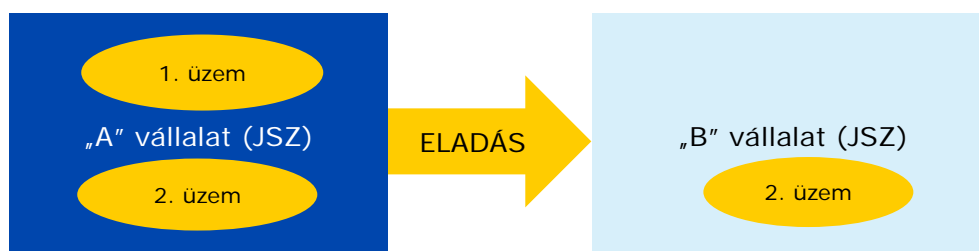

„A” vállalat („x” anyagot regisztráló jogi személy) tulajdonában van az „x” anyagot gyártó 1. és 2. üzem. „A” vállalat értékesíti az „x” anyagot gyártó 2. üzemét és az „x” anyaggal kapcsolatos üzleti tevékenységét „B” vállalatnak. „B” vállalat lesz a 2. gyártóüzem és az üzleti tevékenység tulajdonosa. „A” vállalat az 1. üzemben folytatja az „x” anyag gyártásával kapcsolatos üzleti tevékenységét, és az „x” anyag regisztrálója marad.

⚠ Egy regisztrálás nem osztható meg két különböző vállalat között.

Ebben az esetben a regisztráló, vagyis „A” vállalat jogi személyisége nem változik. Ennélfogva, nem kell bejelenteni az ECHA-nak a jogi személy változását. Ha azonban az eszközértékesítés után más változásokra is sor kerül (például a mennyiségi tartomány változik), „A” vállalatnak ennek megfelelően aktualizálnia kell a regisztrálását.

Ezen túlmenően a „B” vállalat válik a 2. gyártóüzem új tulajdonosává, de nem rendelkezik az „x” anyag regisztrálásával. „B” vállalatnak regisztrálnia kell „x” anyagot a gyártás megkezdése előtt.

### 3.3 Az egyedüli képviselővel kapcsolatos változások

Az uniós tagállamokat, valamint Norvégiát, Izlandot és Liechtensteint magában foglaló Európai Gazdasági Térségen (EGT) kívül letelepedett gyártók, keverékek összeállítói és árucikkek előállítói kinevezhetnek egy EGT-ben letelepedett egyedüli képviselőt, aki átveszi az importőrök REACH szerinti feladatait és kötelezettségeit.

Egy egyedüli képviselő több EGT-n kívüli társaságot is képviselhet. Ebben az esetben az egyedüli képviselőnek külön ECHA-fiókokat (a REACH-IT-ben „jogi személyeket”) kell létrehozni minden egyes általa képviselt EGT-n kívüli társaság tekintetében, és minden egyes képviselt társaság esetében be kell nyújtani a szükséges regisztrálásokat. Az egyedüli képviselőnek ügyelni kell arra, hogy az adott regisztrálásnál ne változtassa meg az „OR” feladatkört „Importer” (Importőr) vagy „Manufacturer” (Gyártó) szerepre. Ezek a REACH-rendelet értelmében eltérő feladatkörök, amelyek nem cserélhetők fel és nem változtathatók át.

Az egyedüli képviselőnek tájékoztatnia kell az ECHA-t:

- az egyedüli képviselő személyében; valamint
- az egyedüli képviselőt kinevező EGT-n kívüli gyártó, keverék összeállítójának vagy árucikk előállítójának személyében bekövetkező változásokról.

#### 3.3.1 Változások az egyedüli képviselő személyében

Ha az egyedüli képviselő tekintetében kerül sor egyesülésre, beolvadásra, szétválásra, kiválásra vagy eszközértékesítésre, az egyedüli képviselőnek ezeket a változásokat az ECHA részére a REACH-IT-ben kell bejelenteni az „Only Representative change” (Egyedüli képviselő változása) opció kiválasztásával.

Ha az EGT-n kívüli társaság meg kívánja változtatni az egyedüli képviselőjét, akkor az eredeti egyedüli képviselő köteles bejelenteni ezt a változást az ECHA-nak a REACH-IT-ben úgy, hogy „Jogi személy változása” eljárást kezdeményez, hogy át tudja adni a regisztrálásokat, előzetes regisztrálásokat, bejelentéseket, megkereséseket vagy továbbfelhasználói jelentéseket) az EGT-n kívüli társaság által kinevezett új egyedüli képviselőnek. A nézeteltérések elkerülése érdekében az EGT-n kívüli társaságnak javasoljuk, hogy az eredeti egyedüli képviselőt kinevező megállapodásba illesszen be olyan rendelkezéseket, amelyek rendezik az egyedüli képviselő megváltozását. Az egyedüli képviselő kinevezése két vállalat közötti magánjogi megállapodás.

Kivételes esetekben, amikor az előző egyedüli képviselő nem tudja kezdeményezni a jogi személy változását a REACH-IT-ben (pl. az előző egyedüli képviselő csődje és üzleti tevékenységének megszűnése miatt), az EGT-n kívüli társaság és annak újonnan kinevezett egyedüli képviselője további útmutatást kérhet az ECHA információs szolgálatától.

1. eset:

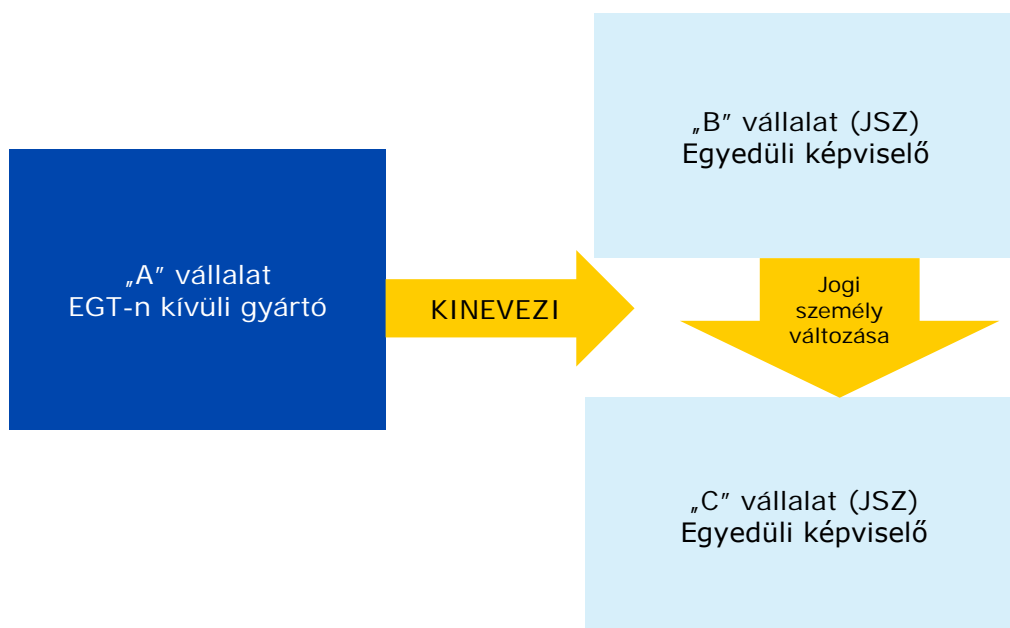

„A” vállalat (az „x” anyag EGT-n kívüli gyártója) kölcsönös megállapodással kinevezi az EGT-ben letelepedett „B” vállalatot egyedüli képviselőjévé. „A” vállalat egyedüli képviselőjeként a „B” vállalat regisztrálja az „x” anyagot (az ECHA-fiókban az „A” vállalat vállalatméretét adja meg). Néhány évvel később „A” vállalat úgy dönt, hogy megváltoztatja az egyedüli képviselőjét, és a „B” vállalat egyedüli képviselői szerepét át kell adni az EGT-ben letelepedett „C” vállalatnak. Mindhárom vállalat beleegyezett a változásba.

„A” vállalat eredeti egyedüli képviselőjének, vagyis „B” vállalatnak kezdeményezni kell a jogi személy változását a REACH-IT-ben, hogy át tudja adni a regisztrálást (és amennyiben van, előzetes regisztrálást, bejelentést, megkeresést, továbbfelhasználói jelentést) az újonnan kinevezett egyedüli képviselő, azaz a „C” vállalat ECHA-fiókjának. „C” vállalat átveszi az „x” anyagra vonatkozó regisztrálást (és egyéb tételeket). „C” vállalatnak a jogi személy változásához kapcsolódóan díjat kell fizetni az ECHA részére, és meg kell adni az „A” vállalat méretét, hogy a megfelelő díjat számítsák fel.

### 3.3.2 Változások az egyedüli képviselőt kinevező EGT-n kívüli gyártó, keverék összeállítójának vagy árucikk előállítójának személyében

Ha az egyedüli képviselőt kinevező EGT-n kívüli gyártó, keverék összeállítójának vagy árucikk előállítójának tekintetében kerül sor egyesülésre, beolvadásra, szétválásra, kiválásra vagy eszközértékesítésre, az egyedüli képviselőnek a kinevező személyével kapcsolatos változásokat az ECHA részére a REACH-IT-ben kell bejelenteni az „Only Representative change” (Egyedüli képviselő változása) opció kiválasztásával.

2. eset:

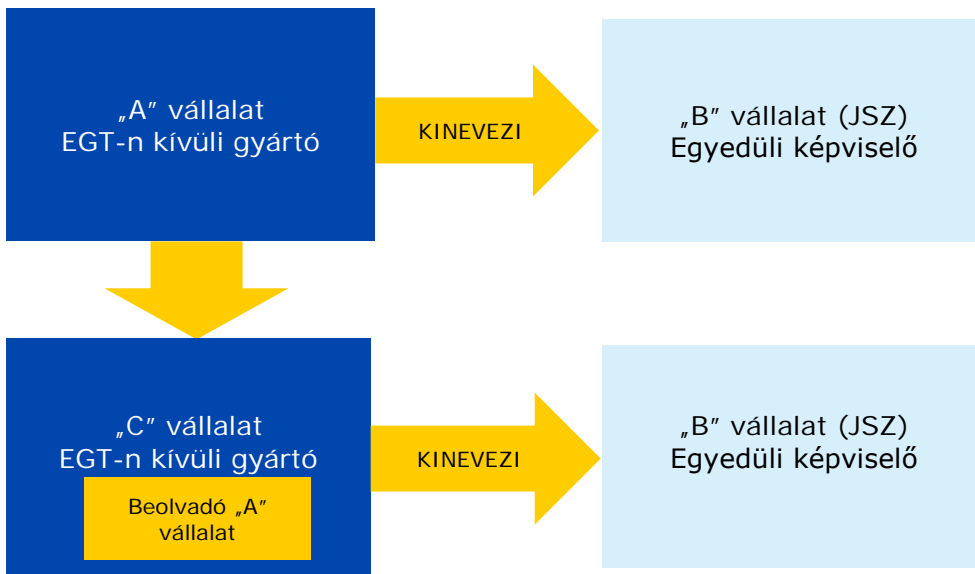

„A” vállalat (az „x” anyag EGT-n kívüli gyártója) kölcsönös megállapodással kinevezi az EGT-ben letelepedett „B” vállalatot egyedüli képviselőjévé. „A” vállalat egyedüli képviselőjeként a „B” vállalat regisztrálja az „x” anyagot (az ECHA-fiókban az „A” vállalat vállalatméretét adja meg). Néhány évvel később a „C” vállalat (az „x” anyag EGT-n kívüli gyártója) átveszi az „A” vállalatot. A „B” vállalat továbbra is a „C” vállalat egyedüli képviselőjeként jár el az „x” anyag regisztrálása tekintetében.

Az egyedüli képviselőnek, azaz a „B” vállalatnak létre kell hoznia egy új ECHA-fiókot az új jogi személy képviseletére. A fiókban meg kell adni „C” vállalat méretét. „B” vállalatnak át kell adni az „x” anyag vonatkozásában a regisztrálást (és amennyiben van, előzetes regisztrálást, bejelentést, megkeresést, továbbfelhasználói jelentést) az „A” vállalat képviseletére létrehozott ECHA-fiókból az új „C” vállalat számára vezetett ECHA-fióknak. Ezt a műveletet a REACH-IT-ben kell elvégezni a jogi személy változása funkció segítségével, az „Only Representative change” (Egyedüli képviselő változása) opció kiválasztásával. „B” vállalatnak a jogi személy változásához kapcsolódóan egyetlen díjat kell fizetni az ECHA részére.<sup>7</sup>

#### 4. A jogi személy változásával kapcsolatos eljárás a REACH-IT-ben, díjak és alátámasztó iratok

Ez a fejezet azokat az alapvető információkat mutatja be, amelyeket a jogi személy változásával kapcsolatos eljárás megkezdése előtt ellenőrizni kell, továbbá ismerteti a REACH-IT eljárás főbb lépéseit, a díjszámítás alapját, valamint azokat az iratokat, amelyeket a változás alátámasztásaként be kell nyújtani az ECHA-hoz.

A vállalatoknak tisztában kell lenniük, hogy a nemzeti társasági jog, valamint a jogi személy változását alátámasztó iratok típusa uniós tagállamonként eltérő. A vállalat feladata annak

<sup>7</sup> A [Q&A 1188](#) (1188. sz. kérdés) hasonló esetet ismertet.



előzetes ellenőrzése, hogy melyik nemzeti jogot kell alkalmazni, és milyen alátámasztó iratot kell benyújtani.

#### 4.1 A jogi személy változásával kapcsolatos eljárás REACH-IT-ben való megkezdése előtt ellenőrizendő elemek

A jogi személy változásával kapcsolatos eljárás REACH-IT-ben való megkezdése előtt mind az eredeti jogi személy, mind a jogutódja ellenőrzi a következőket:

- A jogutódnak meg kell adni a vállalat megfelelő méretét a REACH-IT-ben a jogi személy változásakor. Ez azt jelenti, hogy a jogutódnak – még az átruházás előtt – meg kell adni a jogi személy változását követő tényleges vállalatméretét. Egyedüli képviselő esetében a kinevező EGT-n kívüli vállalat méretét kell megadni. Ha a jogutód kkv, a jogi személy változása esetén kedvezményes díjat kell fizetni. Felhívjuk a jogutód figyelmét, hogy az ECHA bármikor kkv-ellenőrzési eljárást indíthat annak érdekében, hogy ellenőrizze a regisztrálással kapcsolatosan a kkv-eknek járó díjkedvezményre való jogosultságot. Az ECHA honlapja ismerteti a nem megfelelő vállalatméret megadásával kapcsolatos következményeket.<sup>8</sup>
- Az eredeti jogi személy „Lead” (Vezető) vagy „Member” (Tag) regisztrálói szerepköre az adott regisztrálással együtt átszáll a jogutódra. Ha a „Lead” (Vezető) szerepkört nem lehet átruházni, akkor az eredeti jogi személynek a jogi személy változása előtt meg kell válnia a „Lead” (Vezető) szerepkörtől úgy, hogy a közös adatbenyújtás tagjaival való megállapodást követően átadja a szerepkört a közös adatbenyújtásban résztvevő másik regisztráló részére.
- A regisztrálás, előzetes regisztrálás, megkeresés, bejelentés vagy továbbfelhasználói jelentés csak egyetlen jogutódra ruházható át. A REACH-IT nem teszi lehetővé e tételek két vagy több jogi személy közötti felosztását vagy megosztását.
- Egy vállalatnak anyagonként csak egy regisztrálása lehet a REACH-IT-ben. Ennélfogva, ha a regisztrálást egy olyan vállalatnak adják át, amely már regisztrálta ugyanazt az anyagot, akkor az átadott regisztrálás állapota „Annulled” (Törölt) lesz a REACH-IT-ben.<sup>9</sup>
- Ha a regisztrálás még nem fejeződött be, aktualizálása folyamatban van, vagy jogi személy változásával kapcsolatos másik eljárás tárgya, nem ruházható át a jogutódra.
- A jogutód jogi személy változásával kapcsolatosan egyidejűleg csak egy eljárásban vehet részt. Más szóval, ha a jogi személy változásával kapcsolatos eljárás megkezdődött az adott tétel valamely jogutód fiókjának történő átadása érdekében, e jogutódnak történő átadás érdekében jogi személy változásával kapcsolatos másik eljárás nem indítható addig, amíg a jogi személy változásával kapcsolatos első eljárás be nem fejeződik (azaz, amíg a díjat meg nem fizetik, és a tételeket át nem adják).
- PDF formátumban kell benyújtani az alátámasztó iratokat. A jogi személy típusától függően változhat az alátámasztó irat tartalma:
  - Egyesülés, beolvadás, szétválás, kiválás vagy eszközértékesítés esetén az eredeti jogi személynek be kell nyújtani a jogi személyiség változását alátámasztó iratot,

---

<sup>8</sup> Lásd az 1. mellékletet.

<sup>9</sup> Lásd a 3.1.1. pontot.

- például a nemzeti cégjegyzékből szerzett kivonatot vagy a változásról szóló megállapodást.
- Egyedüli képviselő személyében bekövetkező változás esetén az eredeti jogi személynek be kell nyújtani legalább az EGT-n kívüli vállalat által az új képviselőt kinevező iratot.
  - A jogutódnak díjat kell fizetni az ECHA részére a regisztrálások átadásáért (kedvezményes díj alkalmazandó kkv-k esetében). Az előzetes regisztrálás, osztályozási és címkézési (C&L) bejelentés, PPORD-bejelentés, megkeresés és továbbfelhasználói jelentés átadása díjmentes.

## 4.2 A jogi személy változásával kapcsolatos eljárás lépései a REACH-IT-ben

1. lépés: Az eredeti jogi személy a „Legal entity change” (Jogi személy változása) funkció segítségével megindítja a REACH-IT-ben a jogi személy változásával kapcsolatos eljárást.

- Az eredeti jogi személynek meg kell neveznie a jogi személy változását, ki kell jelölnie a kapcsolattartó személyt, és meg kell adnia a jogutód UUID-jét a „Legal entity change details” (Jogi személy változásának részletei) lapon, és folytatnia kell az eljárást a következő lépéssel.
- Az eredeti jogi személynek a „Legal entity change type” (Jogi személy változásnak típusa) lapon ki kell választani a jogi személy változásának típusát (azaz „Merger” [Egyesülés], „Split” [Szétválás] vagy „Only representative change” [Egyedüli képviselő változása]), és folytatnia kell az eljárást a tételek (a REACH-IT-ben „assets” [eszközök]) kiválasztásával.
- „Split” (Szétválás) vagy „Only representative change” (Egyedüli képviselő változása) esetén az eredeti jogi személynek manuálisan kell kiválasztani a jogutódnak átadandó tételeket (például regisztrálás, előzetes regisztrálás, megkeresés, bejelentés vagy továbbfelhasználói jelentés). „Merger” (Egyesülés) esetében a rendszer automatikusan létrehozza azon tételek listáját, amelyeket alapértelmezettként át kell adni, és nincs lehetőség a módosításra. Ha a tételjegyzék túl hosszú, több oldalon jelenik meg.
- Az eredeti jogi személynek az „Attachments” (Csatolmányok) lapon PDF formátumban kell benyújtani az alátámasztó iratokat.
- A jogi személy változásának megerősítése előtt az eredeti jogi személynek még egyszer ellenőrizni kell minden tételt.
- A jogi személy változásának megerősítése után a REACH-IT megjeleníti a jogi személy változásának nevét, megadja a biztonsági tokent (digitális kulcsot), amelyet át kell adni a jogutódnak, hogy véglegesíteni tudja a jogi személy változását a REACH-IT-ben.

2. lépés: A jogutód ellenőrzi, hogy a jogi személy változása helyes-e (az átadandó tételeket helyesen tüntették fel) a REACH-IT-ben.

- Az eredeti jogi személynek a REACH-IT-en kívül (pl. e-mailben) tájékoztatnia kell a jogutódot arról, hogy a jogi személy változása készen áll a felülvizsgálatra, és meg kell adnia a jogi személy változásának megnevezését és a biztonsági tokent annak érdekében, hogy a jogutód hozzáférhessen a jogi személy változásával kapcsolatos információkhoz a REACH IT-ben. A biztonsági tokennek nincs lejárat ideje: mindaddig érvényes, amíg a jogi személy változásának jóváhagyására nem kerül sor.
- A REACH-IT-ben a jogi személy változásának megnevezése és a biztonsági token megadása után a jogutód ellenőrizni tudja az ECHA-fiókjába átkerülő tételeket. Ha módosításra van szükség, a jogutód kérheti az eredeti jogi személyt, hogy frissítse a REACH-IT-ben az információkat. A jogutód nem törölheti a jogi személy változását, és nem frissítheti a tételjegyzéket; ezt csak az eljárást megindító jogi személy teheti meg.
- A tételjegyzék véglegesítését követően a jogutód megkezdheti a jóváhagyás folyamatát.

3. lépés: A jogutód jóváhagyja a jogi személy változását a REACH-IT-ben.

- A jogi személy változásának jóváhagyásával a jogutód megerősíti a jogutód ECHA-fiókjának átadandó tételeket.
- A jogutódnak ki kell jelölnie egy kapcsolattartó személyt (akivel az ECHA kapcsolatba léphet a jogi személy változásával kapcsolatban), és folytatnia kell az eljárást a visszaigazolás folyamatával.
- A REACH-IT-ben egy visszaigazoló üzenet jelenik meg, ha visszaigazolják a jogi személy változásának a jogutód általi jóváhagyását.

4. lépés: Az ECHA kiállítja a jogi személy változásával kapcsolatos számlát a jogutód számára a REACH-IT-ben.

- A díjrendelet<sup>2</sup> 5. cikkével összhangban az ECHA számlát állít ki a jogi személy változásáról, ha a tételjegyzék egy vagy több díjköteles elemet, azaz regisztrálást, telephelyen elkülönített intermedier és szállított elkülönített intermedier regisztrálását tartalmazza.
- A jogi személy változásáért nem számítható fel díj, ha a tételjegyzék kizárólag nem díjköteles tételeket, azaz előzetes regisztrálást, PPORD-bejelentést, osztályozási és címkézési (C&L) bejelentést, megkeresést és továbbfelhasználói jelentést tartalmaz.
- A díjat a jogutód által megadott, a jogi személy változását követő vállalatméret alapján határozzák meg. Egyedüli képviselővel kapcsolatos változások esetében

az egyedüli képviselőt kinevező EGT-n kívüli vállalatnak a jogutód által megadott mérete alapján határozzák meg a díjat.

- o Amennyiben díjat kell fizetni, az ECHA kiállítja a számlát – a jogi személy változásával kapcsolatos eljárásonként egy számlát – a jogutód számára a REACH-IT-ben. A fizetési határidő a számla keltétől számított 14 nap. Amennyiben a befizetésre nem kerül sor 14 napon belül, az ECHA emlékeztetőt küld, amelyben póthatáridőt állapít meg a befizetésre.

5. lépés: A jogutód befizeti a jogi személy változásával kapcsolatban felszámított díjat, és az eljárás befejeződik a REACH-IT-ben (a tételek átkerülnek a jogutódhoz).

- o Ha a jogi személy változása nem tartalmaz díjköteles tételeket, és így nem állítanak ki számlát, akkor a tételek azonnal átkerülnek, amint a jogutód véglegesíti az eljárást.
- o Ha a befizetést teljes egészében teljesítik, és az ECHA a megadott határidőn belül megkapja a díjat, megtörténik a tételek átadása, és a jogi személy változásával kapcsolatos eljárás lezárul a REACH-IT-ben.
- o Ha a számla a megadott határidőn belül nem kerül befizetésre, a jogi személy változását elutasítják a REACH-IT-ben, és a tételek nem kerülnek át a jogutódhoz. A tételek az eredeti jogi személynél maradnak.

6. lépés: A jogutód ellenőrzi a regisztrálás adatait, és benyújtja a szükséges aktualizálásokat (pl. a mennyiségi tartomány változását).

Az alábbi ábra (2. táblázat) is bemutatja a jogi személy változásával kapcsolatos eljárás lépéseit a REACH-IT-ben.

Az eljárásban részt vevő három szereplő – az eredeti jogi személy, a jogutód és az ECHA – tevékenységeit külön oszlopban ismertetjük. A negyedik oszlop jelzi a REACH-IT-ben az eljárás állapotát a jogi személy változtatásával kapcsolatos eljárás megindításától annak befejezéséig.

2. táblázat: A jogi személy változásával kapcsolatos eljárás a REACH-IT-ben

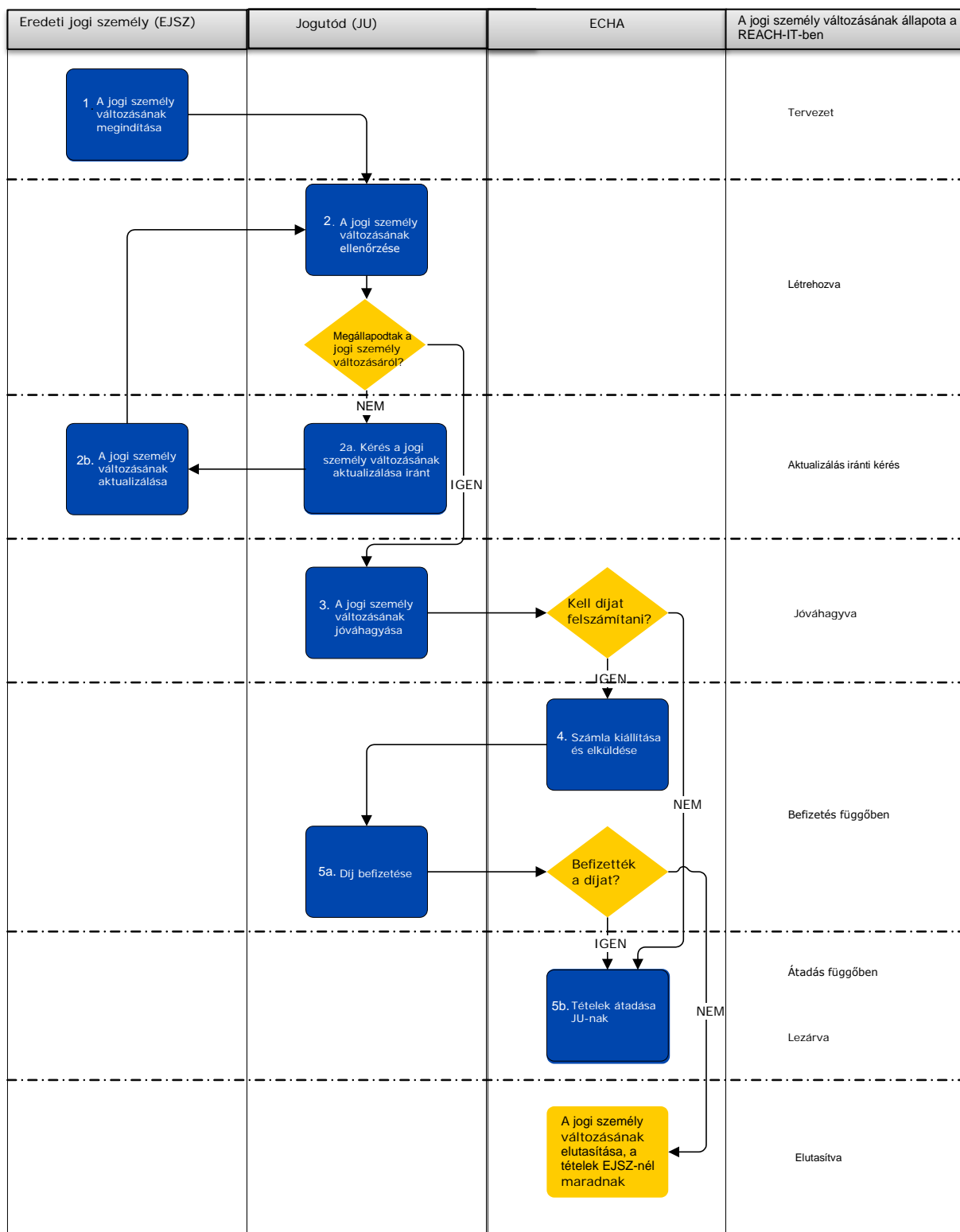

## 5. Adminisztratív változások a regisztráló azonosítására alkalmas adataiban

Ez a fejezet ismerteti a regisztráló azonosítására alkalmas adataiban bekövetkező adminisztratív változásokat. Az egyesülés, beolvadás, szétválás, kiválás, eszközértékesítés esetén a jogi személyiséget érintő változások vagy az egyedüli képviselőhöz kapcsolódó változásoktól eltérően ezek általában kisebb, a regisztráló elérhetőségeiben, például a cégszempontokban (név vagy cím) bekövetkező olyan változások, amelyeket be kell jelenteni az ECHA-nak.



A társaság dönthet úgy, hogy cégnevét adminisztratív vagy üzleti célból, például a vállalatot elhagyó partnerek miatt vagy értékesítési okokból megváltoztatja. Hasonlóképpen, a társaság áthelyezheti irodáját ugyanabban a tagállamban lévő új címre, miközben ugyanaz a jogi személy marad.

Mindkét esetben csak a vállalat neve vagy címe változik meg, de a társaság jogi személyisége változatlan marad. Következésképpen nem kell bejelenteni az ECHA-nak a jogi személy változását, de a REACH-IT-ben frissíteni kell a vállalat adatait (nevét vagy címét).

Az adatok aktualizálásának lépései:

- jelentkezzen be az ECHA-fiókjába, és szükség esetén módosítsa a vállalat nevét vagy címét;
- hagyja jóvá a jogi nyilatkozatot; valamint
- a hivatalos névváltozás vagy a címváltozás igazolása érdekében töltsön fel valamely nemzeti nyilvántartásból vagy bármely más intézménytől származó alátámasztó iratot.

Az ECHA nem számol fel díjat az aktualizálásért.

## 6. Az engedélyezési eljárás során az azonosításra alkalmas adatokban bekövetkező változásokkal kapcsolatos egyedi szabályok

A regisztráló személyében bekövetkező változashoz hasonlóan az engedély kérelmezője vagy az engedély jogosultja jogi személyiségének megváltozásáról ennek megtörténtét követően haladéktalanul értesíteni kell az ECHA-t a REACH-IT-ben a „Legal entity change” (Jogi személy változása) funkció segítségével. Analógia útján alkalmazni kell a 3. fejezetben bemutatott, az egyesüléssel, szétválással, kiválással, eszközértékesítéssel vagy az egyedüli képviselőhöz kapcsolódó változásokkal kapcsolatos eseteket.

Az engedély kérelmezője vagy az engedély jogosultja személyében bekövetkezett, a jogi személyiség megváltozását nem érintő adminisztratív változásokat – például a vállalat nevének vagy címének megváltozását – be kell jelenteni az ECHA-hoz a jelen útmutató 5. fejezetében leírt eljárásban.

## 6.1 A jogi személy változásával kapcsolatos eljárás REACH-IT-ben való megkezdése előtt ellenőrizendő elemek az engedély kérelmezője vagy az engedély jogosultja esetében

A jogi személy változásával kapcsolatos eljárás REACH-IT-ben való megkezdése előtt mind az eredeti jogi személy, mind a jogutódja ellenőrzi a következőket:

- Az engedélyezési kérelem vagy a megadott engedély csak olyan jogutódra ruházható át, aki gyártónak, importőrnek, továbbfelhasználónak vagy egyedüli képviselőnek minősül az engedélyezési kérelemben vagy a megadott engedélyben szereplő anyagok és felhasználások tekintetében.
- Az engedélyezési kérelmek vagy a megadott engedélyek esetén két lehetséges forgatókönyv létezik:
  - Ha az eredeti jogi személy önálló vagy közös kérelem benyújtója, akkor az ECHA-fiókjában kétféle tétel található: az egyik a „külön tételek” felhasználásonként (és anyagonként), a másik pedig egy, az egész kérelem benyújtásának megfelelő tétel.<sup>10</sup> Ebben az esetben az eredeti jogi személy átadja a jogutódnak mind a „külön tételket”, mind az egész kérelem benyújtásának megfelelő tételt.
  - Ha az eredeti jogi személy a közös kérelem társkérelmezője, akkor csak a „külön tételket” adja át.
- Az átadás nem terjeszkedhet túl az eredeti engedélyezési kérelmen vagy a megadott engedélyen, így például nem terjedhet ki más felhasználásokra.
- PDF formátumban kell benyújtani az alátámasztó iratokat. A jogi személy típusától függően változhat az alátámasztó irat tartalma:
  - Egyesülés, beolvadás, szétválás, kiválás vagy eszközértékesítés esetén az eredeti jogi személynek be kell nyújtani:
    - a jogi személyiség változását alátámasztó iratot, például a nemzeti cégjegyzékből szerzett kivonatot vagy a változásról szóló megállapodást; valamint
    - a jogi személy változásának a kérelemben szereplő adatokra gyakorolt főbb hatásait ismertető egyedi formátumú iratot (megtalálható a REACH-IT-ben és az ECHA honlapján).<sup>11</sup>
  - Egyedüli képviselő személyében bekövetkező változás esetén az eredeti jogi személynek be kell nyújtani legalább az EGT-n kívüli vállalat által az új képviselőt kinevező iratot.

---

<sup>10</sup> Az engedélyezési kérelmekhez vagy a megadott engedélyekhez kapcsolódó tételek lekérdezhetők a REACH-IT-ben, ha rákeres a hivatkozási számokra az „Application for Authorisation” (Engedélyezési kérelem) dokumentációtípusnál. Az egész kérelemnek megfelelő tétel hivatkozási száma „-0000”-val végződik, és ezt az ECHA a kérelmet benyújtó kérelmezőnek szóló üzenetek küldésére használja.

<sup>11</sup> Lásd az 1. mellékletet.

- Az engedélyezési kérelem vagy a megadott engedély átadása esetén nem kell díjat fizetni az ECHA részére.

## 6.2 A jogi személy változásával kapcsolatos eljárás lépései a REACH-IT-ben az engedély kérelmezője vagy az engedély jogosultja esetében:

1. lépés: Az eredeti jogi személy a „Legal entity change” (Jogi személy változása) funkció segítségével megindítja a REACH-IT-ben a jogi személy változásával kapcsolatos eljárást.

- Lásd a jelen útmutató 4.2 pontjában bemutatott 1. lépést. Az eredeti jogi személynek gondoskodnia kell arról, hogy kijelöljék az engedélyezési kérelemhez vagy a megadott engedélyhez kapcsolódó valamennyi releváns tételt.

2. lépés: Az ECHA jóváhagyja a jogi személy változását a REACH-IT-ben.

- Az ECHA ellenőrzi, hogy a jogi személy változását megfelelően dokumentálták-e.
- Az ECHA értesíti az eredeti jogi személyt és a jogutódot arról, hogy a változás „kisebnek” (azaz olyan változás, amelynek nincs lényeges hatása a kérelem tartalmára vagy a Kockázatértékelési Bizottság [RAC] és a Társadalmi-gazdasági Elemzéssel Foglalkozó Bizottság [SEAC] véleményében foglalt feltételekre) vagy (minden egyéb esetben) „jelentősnek” tekinthető-e.<sup>12</sup>
- Az ECHA átadja az eredeti jogi személy számára a biztonsági tokent, amelyet át kell adni a jogutódnak, hogy hozzáférhessen a jogi személy változásával kapcsolatos adatokhoz a REACH-IT-ben.

3. lépés: A jogutód ellenőrzi, hogy a jogi személy változása helyes-e (az átadandó tételeket helyesen tüntették fel) a REACH-IT-ben.

- Lásd a jelen útmutató 4.2 pontjában bemutatott 2. lépést.

4. lépés: A jogutód jóváhagyja a jogi személy változását a REACH-IT-ben.

- Lásd a jelen útmutató 4.2 pontjában bemutatott 3. lépést.

5. lépés: Az ECHA ennek megfelelően tájékoztatja az Európai Bizottságot. Megadott engedély esetében az Európai Bizottság dönt arról, hogy a jogi személy változása esetén szükség van-e az engedély felülvizsgálatára.

---

<sup>12</sup> Ha a jogi személy változása „jelentősnek” minősül, akkor a RAC-nak és a SEAC-nak további időre lehet szüksége a változás következményeinek felméréséhez a véleménykialakítási eljárás során. Ha az ECHA már véleményt fogadott el, az értékelést megküldi az Európai Bizottságnak, amely dönt az engedélyezésről. Végül, megadott engedély esetében az ECHA közli álláspontját arról, hogy az engedélyt felülvizsgálhatja-e az Európai Bizottság a REACH 61. cikkének (2) bekezdése alapján.



## 1. melléklet: További információk

Ha érdeklődni szeretne a jogi személy változásával kapcsolatos REACH-IT eljárásról, kérjük, forduljon az ECHA információs szolgálatához:

<https://echa.europa.eu/contact>

Annak tisztázása érdekében, hogy cégnév vagy jogi személyiség változásáról van-e szó, kérjük, vegye fel a kapcsolatot a nemzeti információs szolgálattal:

<https://echa.europa.eu/support/helpdesks>

A jogi személy változására vonatkozó információk az Egyesült Királyság EU-ból való kilépésével kapcsolatban:

<https://www.echa.europa.eu/uk-withdrawal-from-the-eu>

Információk arra vonatkozóan, hogyan kell meghatározni a vállalat méretét, valamint hogyan kell eljárni, ha helytelenül adja meg a kkv méretét:

<https://echa.europa.eu/support/small-and-medium-sized-enterprises-smes/sme-fees-under-reach-and-clp>

Információk az egyedüli képviselőkre vonatkozó követelményekről:

<https://echa.europa.eu/support/getting-started/only-representative>

Információk a jogi személy változásával kapcsolatban fizetendő díjakról:

<https://echa.europa.eu/regulations/reach/legislation>

- A díjrendelet egységes szerkezetbe foglalt változata az „Implementing Legislation” (Végrehajtási jogszabályok) részben található.

Információk a jogi személy változásáról az engedélyezési eljárásban, valamint a főbb hatásokat ismertető egyedi formátumú irat:

<https://echa.europa.eu/support/qas-support/browse>

- A „REACH” címszó alatt válassza az „Authorisation” (Engedélyezés) opciót, majd válassza a „h) Changes of legal entity” (h) A jogi személy változásai) pontot.

EURÓPAI VEGYIANYAG-ÜGYNÖKSÉG  
ANNANKATU 18, P.O. BOX 400,  
FI-00121 HELSINKI, FINNORSZÁG  
ECHA.EUROPA.EU